

MyMotion

Technische Spezifikationen

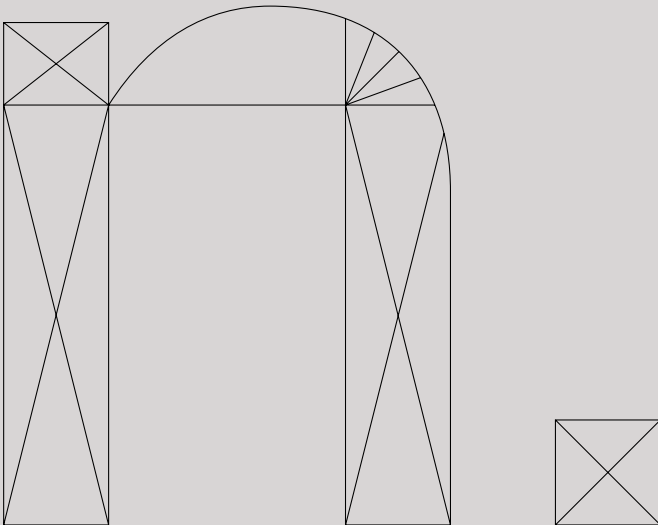

Pinnwand

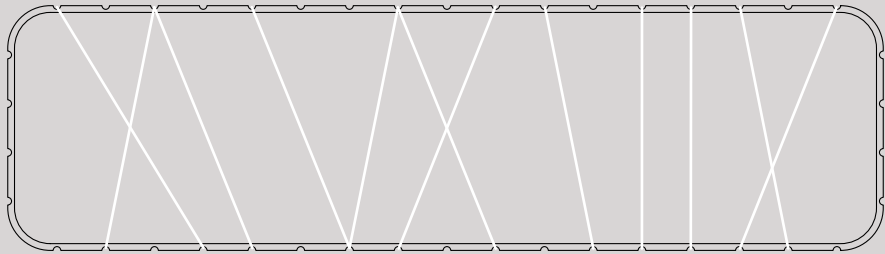

mit Flexbändern organisierbar

Farben

Pinnwandrahmen



Graphit

Grau

Weiß

Flexbänder



Graphit

Grau

Weiß

Brillantgelb

Fuchsiarot

Lipstickrot

Niagaragrün

Stoffbespannung

Wählbar lt. Stoffkollektion, siehe Seite 14/15

Größen

Höhe: 50cm

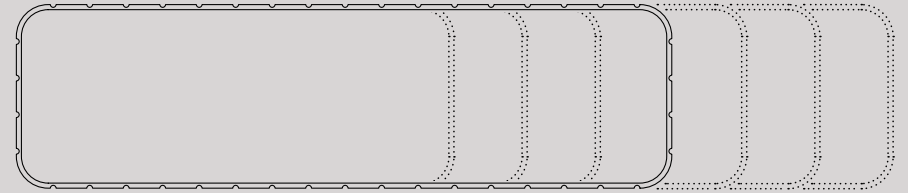

Höhe: 60cm

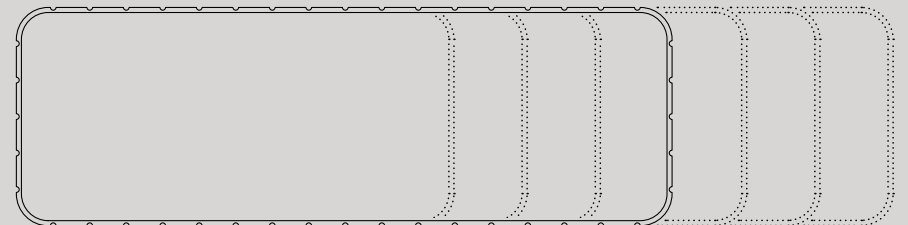

Verfügbare Längen in cm

120

140

160

180

200

220

240

Materialien

Pinnwandrahmen

Stahlrahmen matt pulverbeschichtet

Pinnwandelement

Melaminharzbeschichtete Spanplatte und Weichfaserplatte mit Stoffbespannung von Kvadrat oder Camira

Flexbänder

Flechtgummikordel Ø 5mm mit Kern aus Naturgummifäden, Polyestergeflecht in der Ummantelung und außen liegenden, sichtbaren Naturgummifäden



Achtung

Bei Flexbändern entstehen unter vollständiger Spannung hohe Zug- und Spannkraften, die bei abruptem Loslassen oder Löslösen freigesetzt werden und ernsthafte Verletzungen verursachen können.

Achten Sie daher bitte darauf, Flexbänder in der Schräge stets maximal über 4 Kerben der Pinnwand zu spannen, um das zulässige Kraft-/Dehnungsverhältnis nicht zu überschreiten.

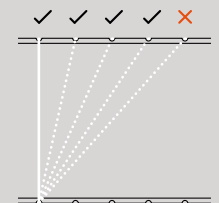

Arbeitstisch

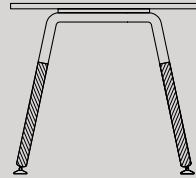
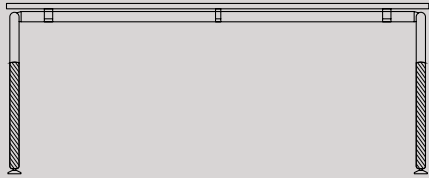

Gestell mit Echtholzelementen

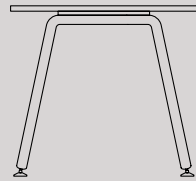

Gestell mit durchgängigem Metallbügel

Längen in cm:
120 / 140 / 160 / 180 / 200 / 220 / 240

Breiten in cm:
60 / 80 / 90 / 100

Höhe in cm:
74

Besprechungstisch

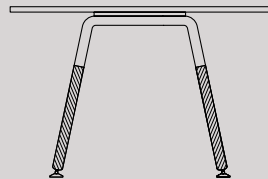
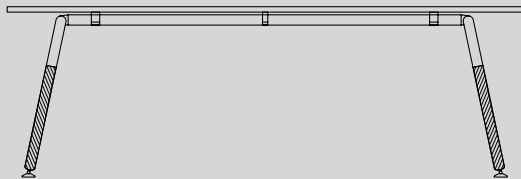

Gestell mit Echtholzelementen

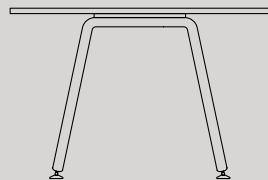

Gestell mit durchgängigem Metallbügel

Längen in cm:
120 / 140 / 160 / 180 / 200 / 220 / 240

Breiten in cm:
60 / 80 / 90 / 100 / 120

Höhe in cm:
74

Farben

Tischplatte / Gestell



Graphit

Grau

Weiß

Echtholzelemente Gestell



Eiche

Nuss

Materialien

Tischplatte

Melaminharzbeschichtete, beklattete
Qualitätsspanplatte, 25mm stark

Gestell / Rundrohr

Stahlbügel Ø40mm matt pulverbeschichtet

Echtholzelemente Gestell

Eiche oder Nuss massiv, matt lackiert

Hinweise

Tischplatte mit abgerundeten Ecken (Radius 80mm) sowie rechtwinkligen Ecken verfügbar.

Optimales Kabelmanagement durch Kabelkanal in Kombination mit Schiebeplatte oder fixer Platte mit Kabelauslässen.

MyMotion Tischgestell wahlweise mit Echtholzelementen oder durchgängigem Metallbügel erhältlich und mittels 25mm Niveaueausgleich nachjustierbar.

Da **Echtholz** ein natürliches Material ist, können Farb- und/oder Maserungsunterschiede vorkommen.

Alternativ verfügbar: Tischgestell Motion AD A-Fuß Design mit teleskopartiger Höheneinstellung von 640–820mm, ohne Echtholzelemente.

Schiebetür- schrank

Drehtür- schrank

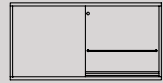

B: 100 / 120 / 160cm



B: 100cm

T: 45,4cm
H: 55cm = 1,5OH



B: 100 / 120 / 160cm



B: 100cm

T: 45,4cm
H: 75cm = 2OH

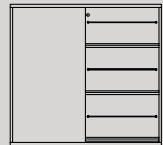

B: 100 / 120 / 160cm



B: 100cm

T: 45,4cm
H: 112,5cm = 3OH

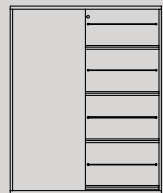

B: 100 / 120 / 160cm



B: 100cm

T: 45,4cm
H: 150cm = 4OH



B: 100 / 120cm



B: 100cm

T: 45,4cm
H: 187,5cm = 5OH

Farben

Korpus



Graphit



Grau



Weiß

Front / Displayset



Graphit



Grau



Weiß



Brillantgelb



Fuchsiarot



Lipstickrot



Niagaragrün

Front



Aragon
Eiche



Carini
Nussbaum

Materialien

Korpus und Fronten

Melaminharzbeschichtete, beklattete
Qualitätsspanplatten

Displayset

- Flechtgummikordel Ø5mm mit Kern aus Naturgummifäden, Polyestergeflecht in der Ummantelung und außen liegenden, sichtbaren Naturgummifäden
- Pulverbeschichtetes Aluminium U-Profil, 20mm tief

Hinweise

Folgende
Schrankausführungen
sind verfügbar:

- Standschrank mit diversen Sockelvarianten
- Aufsatzschrank
- Hängeschrank mit sichtbaren Montageleisten (bis max. 3OH direkt an Wänden zu befestigen)

Schiebetürschränke mit **Mittelhaupt**, Drehtürschränke mit und ohne Mittelhaupt erhältlich.

Alle Schränke sind mit **Fächern** ausgestattet, die im Raster von 25mm verstellbar sind.

Türen mit Displaysets haben **kein zusätzliches Griffelement**.

Türen ohne Displaysets sind mit pulverbeschichteter **Metallgriffleiste** ausgestattet.

Serienmäßig eingebautes **Druckzylinderschloss** bei Schiebetürschränken sowie **Drehstängenschloss** bei Drehtürschränken.

Rollcontainer

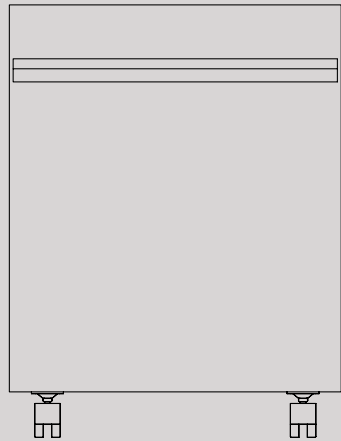

Frontalansicht

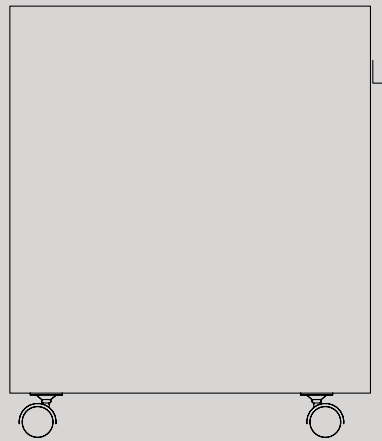

Seitenansicht

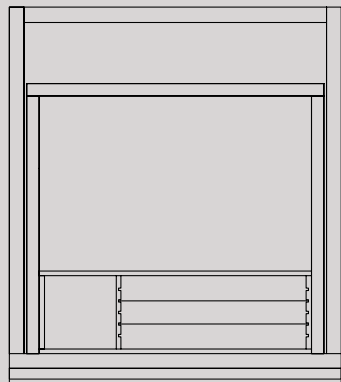

Draufsicht Innenleben

B: 43,2cm
T: 49cm
H: 56cm

Farben

Korpus



Front / Griffleiste



Front



Materialien

Korpus und Front	Melaminharzbeschichtete, becantete Qualitätsspanplatten, 19mm stark
Griffleiste	Pulverbeschichtetes Aluminium U-Profil, 20mm tief
Utensilienlade	Kunststoff, innenliegend; mit melaminharzbeschichteter Spanplattenfront, 16mm stark
Klappenelement	<ul style="list-style-type: none"> Seitenwangen: melaminharzbeschichtete, becantete Qualitätsspanplatten, 16mm stark; gedämpfter Klappenmechanismus Innenleben: 6mm Birkenperrholz verleimt und lackiert, 1mm Stahlfächer pulverbeschichtet
Rollen	Kunststoff, arretierbar

Hinweise

Kippschutz durch integriertes Gegengewicht.
Serienmäßig eingebautes **Zylinderschloss**.
Rollcontainer optional mit **Sitzpolster** erhältlich.

Toolbox

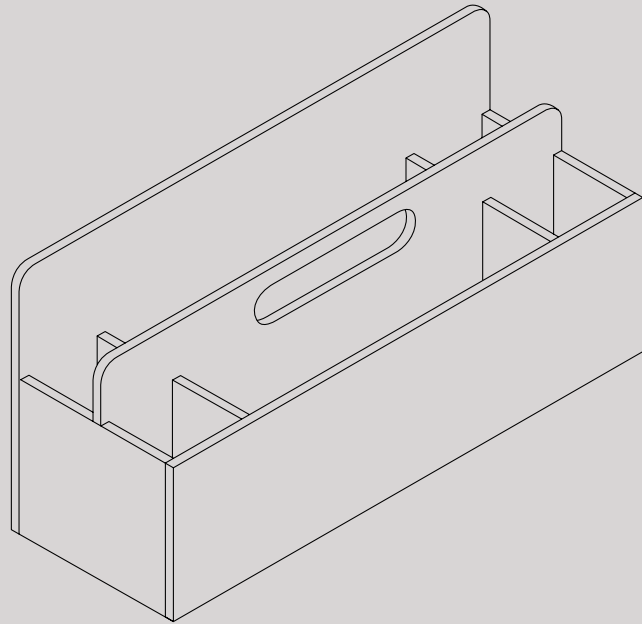

B: 35,1cm
T: 12cm
H: 17cm

Farben

Korpus



Graphit

Griffelement



Graphit



Brillantgelb



Fuchsiarot



Lipstickrot



Niagaragrün

Materialien

6mm Birkensperrholz verleimt und lackiert

Sitzpolster

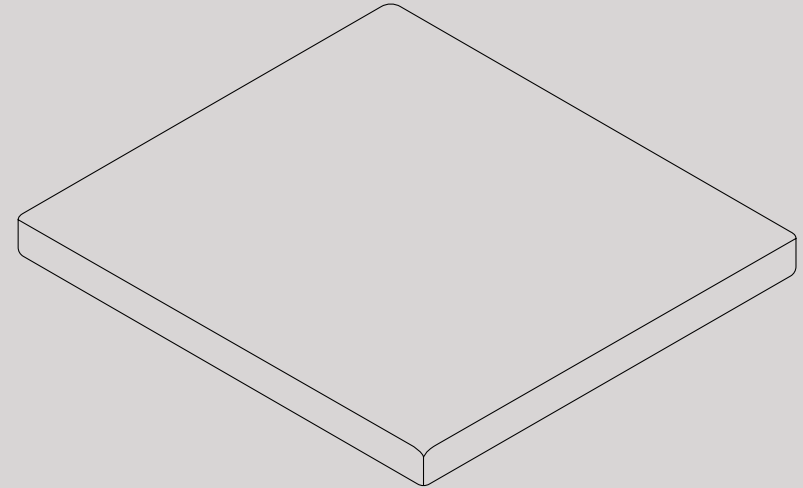

B: 43,2cm
T: 47cm
H: 3,2cm

Farben

Stoffbespannung

Wählbar lt. Stoffkollektion, siehe Seite 14/15

Materialien

MDF-Platte, Schaumstoff, Vlies, Stoffbezug

Garderobe

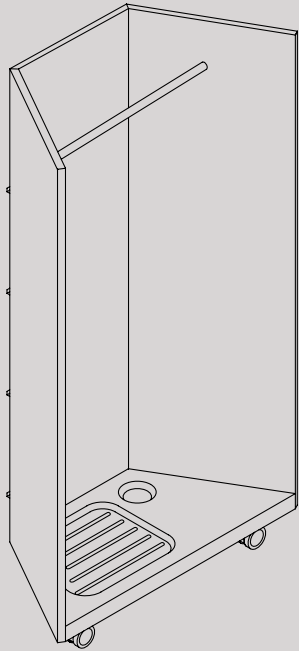

Trapezförmig
B: 102,4cm
T: 50,7cm
H: 185cm

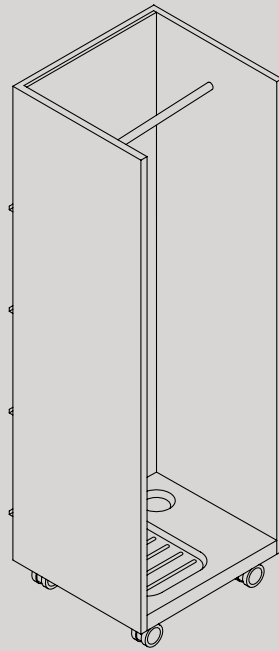

Rechtwinklig
B: 60,3cm
T: 56,8cm
H: 185cm

Trapezförmige Garderobe mit und **ohne Hutablage** (siehe Abbildung).
 Rechtwinklige Garderobe nur ohne Hutablage erhältlich.

Pflegehinweis

Der Betonsockel wurde schmutzabweisend imprägniert. Dennoch empfehlen wir die Garderobe weitestgehend sauber und trocken zu halten sowie Schmutzrückstände zeitnah mit einem milden Reinigungsmittel zu entfernen. Wir machen darauf aufmerksam, dass der Betonsockel mit der Zeit Gebrauchsspuren aufweisen wird.

Farben

Korpus



Rückwand außen / Displayset



Rückwand außen



Materialien

Korpus	Melaminharzbeschichtete, bekantete Qualitätsspanplatten
Displayset	<ul style="list-style-type: none"> Flechtgummikordel Ø 5mm mit Kern aus Naturgummifäden, Polyestergeflecht in der Ummantelung und außen liegenden, sichtbaren Naturgummifäden Pulverbeschichtetes Aluminium U-Profil, 20mm tief
Whiteboard	1mm Schichtstoff, optional magnetisch
Spiegel	Spiegelglas 3mm auf Trägerplatte geklebt
Betonsockel	50mm stark, schmutzabweisend imprägniert
Rollen	Kunststoff, arretierbar

Achtung
 Lassen Sie Kinder niemals auf der Garderobe herumturnen oder klettern. Bewahren Sie keine schweren Gegenstände auf der Hutablage auf. Kippschutz durch integrierten Betonsockel ist nur bei Normalgebrauch gegeben. Gewicht der Garderobe ca. 90kg.

Stoffkollektion

Camira – Citadel



FL830 Resistance FL825 Lookout FL821 Fortress FL823 Manor FL822 Beacon FL832 Redoubt FL833 Confine

Camira – Xtreme

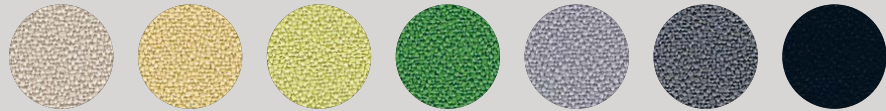

YS108 Aruba YS166 Manado YS096 Apple YS159 Lombok YS094 Slip YS081 Blizzard YS009 Havana

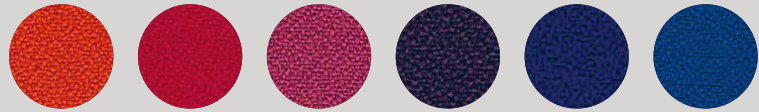

YS076 Lobster YS079 Panama YS101 Diablo YS084 Tarot YS100 Ocean YS082 Scuba

Camira – Sonus

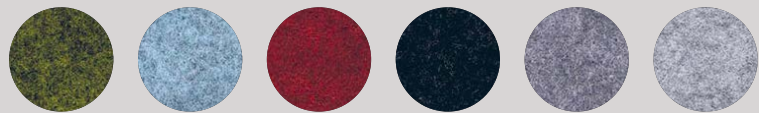

FHU08 Vocal FHR06 Audio FHU10 Chime FHR05 Amp FHU04 Music FHR03 Beat

Camira – Patina



PAT19 Rippled PAT18 Blurred PAT14 Covered PAT40 Striated PAT32 Anodised PAT05 Reclaimed PAT25 Glisten

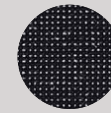

PAT03 Seasoned

Kvadrat – Remix 2



RE933 Grün RE923 Gelbgrün RE612 Hellorange RE233 Braun RE823 Hellblau RE133 Hellgrau RE163 Dunkelgrau

Kvadrat – Tonica 2

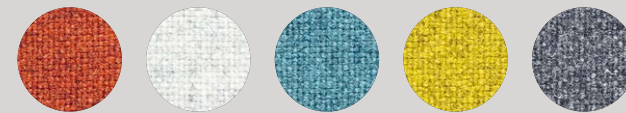

TO531 Rostrot TO111 Naturweiß TO831 Petrol TO411 Curry TO132 Warmgrau

neudoerfler
Für Menschen, die machen.